

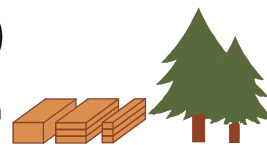

# VIGAS Y WALDRAS

Somos expertos en grandes dimensiones, transformamos el trozo en piezas monumentales para construcción ó estructurales.

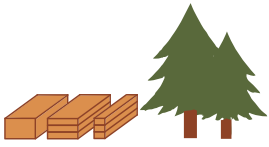



# VIGAS

MADERA DE PINO Y OYAMEL

En ingeniería y arquitectura se denomina viga a un elemento estructural lineal que trabaja principalmente a flexión. En las vigas, la longitud predomina sobre las otras dos dimensiones y suele ser horizontal.

Manejamos distintos largos con medidas comerciales:

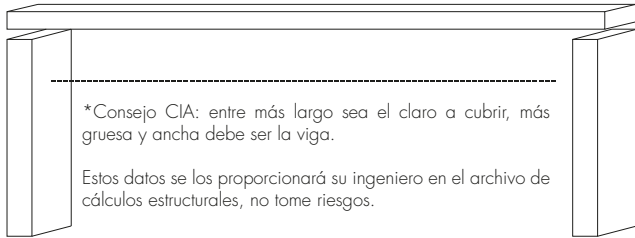

\*Consejo CIA: entre más largo sea el claro a cubrir, más gruesa y ancha debe ser la viga.

Estos datos se los proporcionará su ingeniero en el archivo de cálculos estructurales, no tome riesgos.

ANCHO	GRUESO	LARGO	
4"	X 8"	8 1/4'	2.50 metros
4"	X 8"	16 1/4'	5 metros
4"	X 8"	20'	6 metros

MEDIDA MÁS COTIZADA



Consultar la disponibilidad de el largo solicitado, teniendo el material disponible, tenemos la capacidad de atender su pedido de manera rápida.



Todos los precios son bajo cotización, en nuestras medidas comerciales puede contactarnos directamente y conocer el precio por pieza.

# WALDRAS

MADERA DE PINO Y OYAMEL

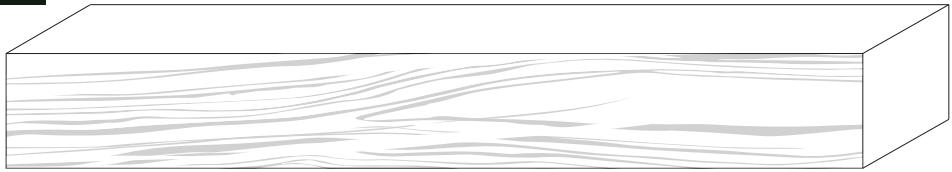

Nuestra infraestructura transforma piezas de grandes dimensiones convirtiendolas en piezas de medidas especiales.

PRECIO POR PIE DE MAYOREO, EL MEJOR PRECIO DEL ESTADO.



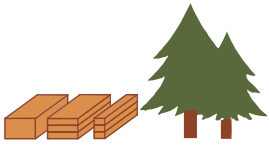

# PECHOS DE PALOMA

DISEÑOS TRADICIONALES

Este acabado para las vigas le darán una vista distinta, podemos realizar más diseños y cotizarlos para usted.

Nuestras piezas las moldeamos artesanalmente.



\*Se muestra un ejemplo de viga con acabado en nuestro diseño FIGURA 1. Madera de pino y oyamel disponibles.



No hacemos grabado de ningún tipo, si su diseño es muy complejo considere que el costo por pieza se elevará considerablemente.

**PODEMOS COTIZAR  
SU DISEÑO  
PARA PECHO DE  
PALOMA**

## FIGURAS DISPONIBLES



FIGURA 1



FIGURA 2

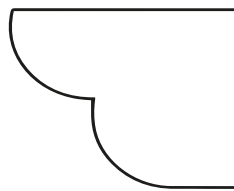

FIGURA 3

# PRESERVADOR DE MADERA

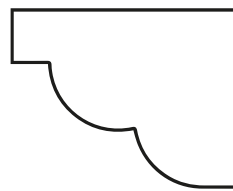
## 100% ECOLÓGICO

Fungicida e insecticida, puede aplicarse fácilmente por cualquier persona de la siguiente manera:

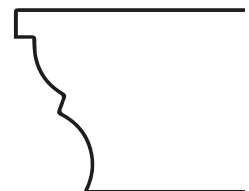
- Inmersión
- Brocha
- Pistola de aire

Antes de aplicar el preservador verificar que la madera esta seca.



Valore su inversión y evite plagas.





# MADERA EN BRUTO

Productos recién aserrados, secos a patio.  
Excelente calidad para su construcción.

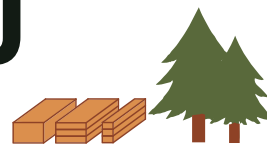

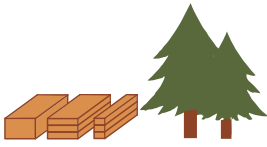

# TABLAS

## DIMENSIONES Y CALIDADES

Contamos con la capacidad para abastecer pedidos grandes en poco tiempo, si su obra requiere alguna medida en especial, favor de llamar y preguntar si podemos realizarlo y en que cantidad de piezas nos es posible atender a su petición.



GRUESO		ANCHO		LARGO
3/4"	X	12"	X	8 1/4'
3/4"	X	10"	X	8 1/4'
3/4"	X	8"	X	8 1/4'
3/4"	X	6"	X	8 1/4'
3/4"	X	4"	X	8 1/4'

### CALIDADES

**PRIMERA: SIN NUDOS**

**SEGUNDA: UN POCO DE NUDOS**

**TERCERA: NUDOS ABUNDANTES**



Toda la tabla viene en largo a 8 1/4' (2.50 m.)



SI NO SABE QUE CALIDAD DE MADERA COMPRAR, PUEDE PREGUNTARLE A NUESTRO AGENTE DE VENTA ALGUNA SUGERENCIA.



### ¿QUÉ ES UN NUDO?

Cuando la madera se corta en planchas, los nudos son discontinuidades o irregularidades circulares que aparecen en las vetas. Donde nacen las ramas del árbol, los anillos del nudo continúan las vetas del tronco.



**EN LA MADERA DE OYAMEL LOS NUDOS SUELEN SER MUY PEQUEÑOS POR LO QUE SE CONVIERTE EN LA MADERA IDEAL SI NO ESTA BUSCANDO ALGUNA CALIDAD ESPECÍFICA.**

**LA TABLA DE TERCERA ES LA MÁS SOLICITADA PARA CIMBRA, ESPECÍFICAMENTE EN LAS DIMENSIONES DE 12" DE ANCHO. TAMBIÉN FUNCIONA MUY BIEN LA DE 10" DE ANCHO DE SEGUNDA.**

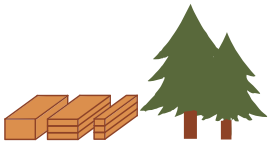

# TABLONES

## DIMENSIONES Y CALIDADES

Los tablones son distintos por su grosor y alta resistencia. Pueden utilizarse estructuralmente o para otro tipo de piezas visibles en su construcción.

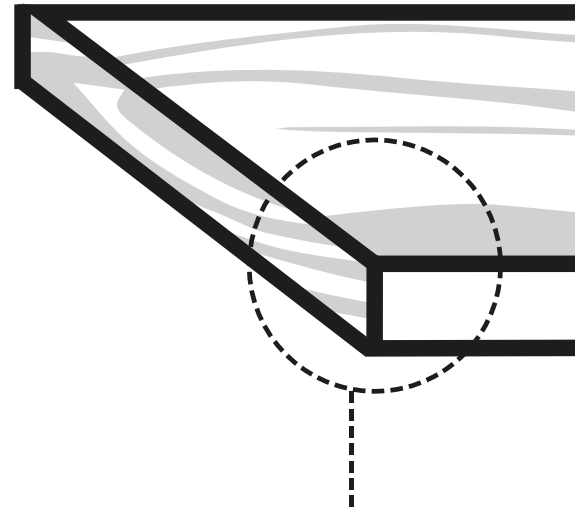

Un tablón es una pieza cuyo grosor supera la pulgada.

GRUESO		ANCHO		LARGO
1 1/2"	X	12"	X	8 1/4'
1 1/2"	X	10"	X	8 1/4'
1 1/2"	X	8"	X	8 1/4'
1 1/2"	X	6"	X	8 1/4'
1 1/2"	X	4"	X	8 1/4'

GRUESO		ANCHO		LARGO
2"	X	12"	X	8 1/4'
2"	X	10"	X	8 1/4'
2"	X	8"	X	8 1/4'
2"	X	6"	X	8 1/4'
2"	X	4"	X	8 1/4'

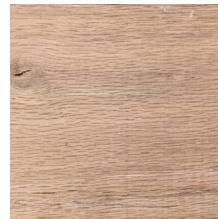

ENCINO

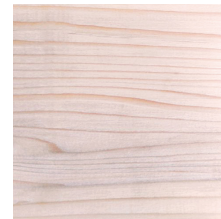

OYAMEL



PINO

## ESPECIES DISPONIBLES



APLICACIÓN EN ESCALERAS



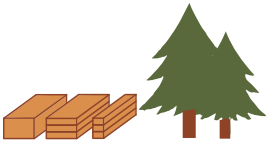

# COMPLEMENTOS

CHAFLÁN - POLÍN - BARROTE - CINTA ORTADIF - COSTERA - REGLAS

Piezas complementarias para su construcción, la mejor calidad en clasificación mil run, todo nuestro material es recién aserrado y secado a patio.

POLIN Y BARROTE  
CLASIFICACIÓN MIL RUN

## POLÍN

GRUESO		ANCHO		LARGO
3"	X	3"	X	8 1/4'
3 1/4"	X	3 1/4"	X	8 1/4'



## BARROTE

GRUESO		ANCHO		LARGO
1 1/2"	X	3 1/4"	X	8 1/4'

UTILIZANDO MATERIALES DE BUENA CALIDAD  
AUMENTARÁ LA PRODUCTIVIDAD DE SUS PIEZAS  
POR METRO CUADRADO, ASÍ HACIENDO UNA  
BUENA INVERSIÓN, A LA LARGA LE SERÁ MÁS  
RENTABLE.

## CHAFLÁN

GRUESO		ANCHO		LARGO
3/4"	X	3/4"	X	8 1/4'

## CINTA ORTADIF

GRUESO		ANCHO		LARGO
3/4"	X	2"	X	8 1/4'

## REGLAS

GRUESO		ANCHO		LARGO
3/4"	X	4"	X	8 1/4'

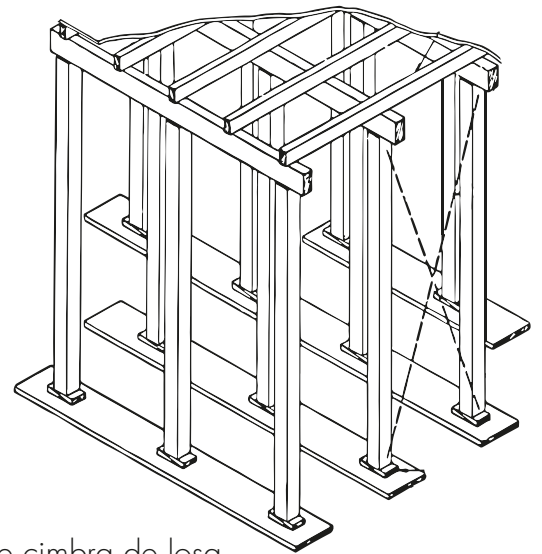

\*ejemplo de cimbra de losa



CLASIFICACIÓN  
1ERA - 2DA - 3ERA



NO USE MATERIAL RECICLADO PARA SU CIMBRA.

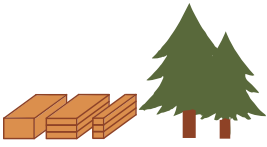

# TARIMA PARA CIMBRA

DE MADERA NUEVA Y REFORZADA

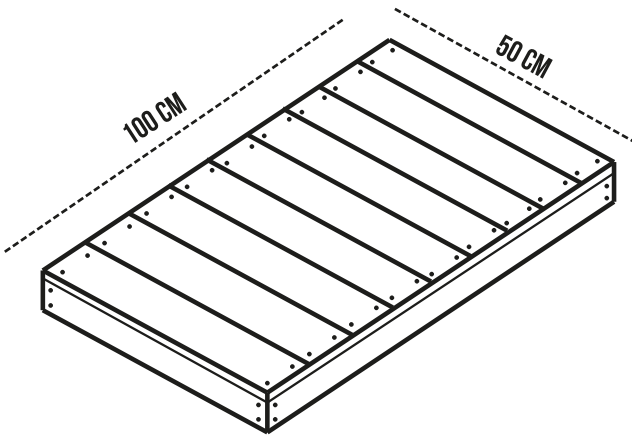

Tarima reforzada especial para cimbra, toda la madera se encuentra en excelentes condiciones. Fabricamos diariamente por lo que puede realizar su pedido y lo atenderemos en tiempo.

## TRIPLAY

PARA CONSTRUCCIÓN

GRUESO	ANCHO	LARGO
3mm	X 1.22m	X 2.44m
6mm	X 1.22m	X 2.44m
9mm	X 1.22m	X 2.44m
12mm	X 1.22m	X 2.44m
16mm	X 1.22m	X 2.44m
19mm	X 1.22m	X 2.44m



Medida comercial recomendada





# DUELA Y PISO

Crea hermosos espacios, dale plusvalía a tu construcción y brinda espacios cómodos así como cálidos colocando madera en paredes, techos y pisos.

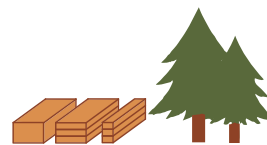

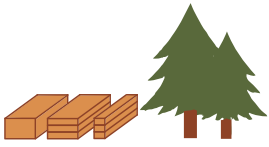

# DUELA MACHIMBRADA

## DIMENSIONES Y CALIDADES

Nuestra tecnología nos permite fabricar grandes cantidades de metros cuadrados en cualquiera de nuestros diseños. Realizamos duela macrimbrada, piso con la junta diamantada o a hueso en distintos anchos. Conozca también nuestra pieza de duela machimbrada acanalada.

GRUESO	ANCHO	LARGO
3/4"	X 5 1/4" X	8'
3/4"	X 3 1/2" X	8'



Toda nuestra duela viene a 2.50 m de largo y a 3/4' de grueso.

## ESPECIES DISPONIBLES ENCINO-PINO-OYAMEL



PREGUNTE TAMBIÉN POR ZOCLO DE MADERA

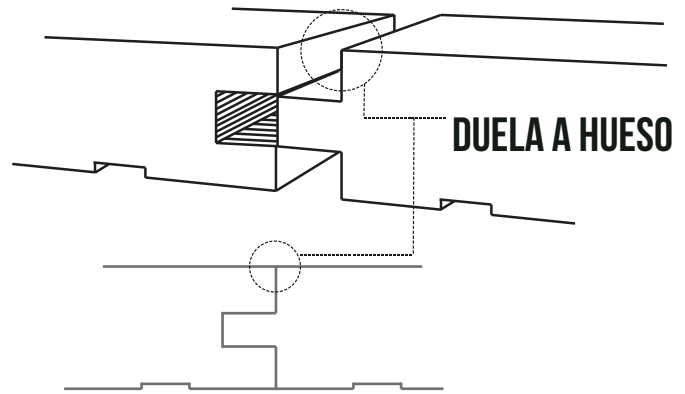

DUELA A HUESO

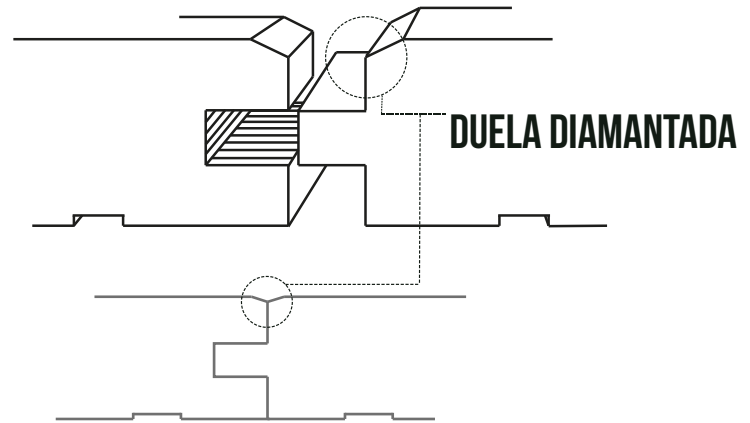

DUELA DIAMANTADA

NO REALIZAMOS INSTALACIONES, NI ACABADOS.  
EL PRECIO ES POR METRO CUADRADO.

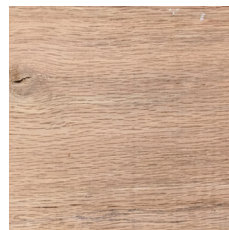

ENCINO

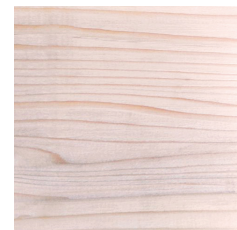

OYAMEL

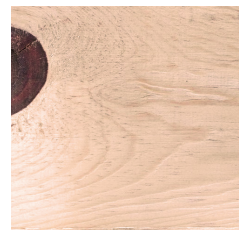

PINO

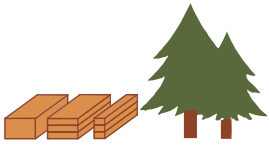

# DUELA ACANALADA

DISEÑO EXCLUSIVO

Dale a tus paredes y techos una vista distinta, agregando más calidez de una forma original con este diseño.



\*Visualización de la pieza y dibujo técnico.

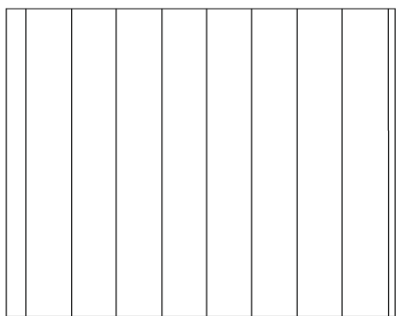

GRUESO ANCHO LARGO

3/4" X 5 1/4" X 8'

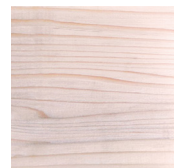

OYAMEL

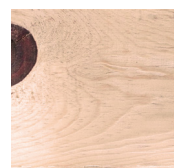

PINO

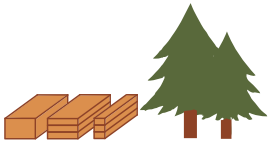

# ENCOFRADO DUELA

QUEREMOS ACONSEJARTE LO SIGUIENTE

Si usted va a cimbrar una losa, puede colocar en vez de tarima duela machimbrada por que de este modo la tarima tendrá que retirarla y la duela se queda para darle plusvalía a su construcción y un acabado más cálido.

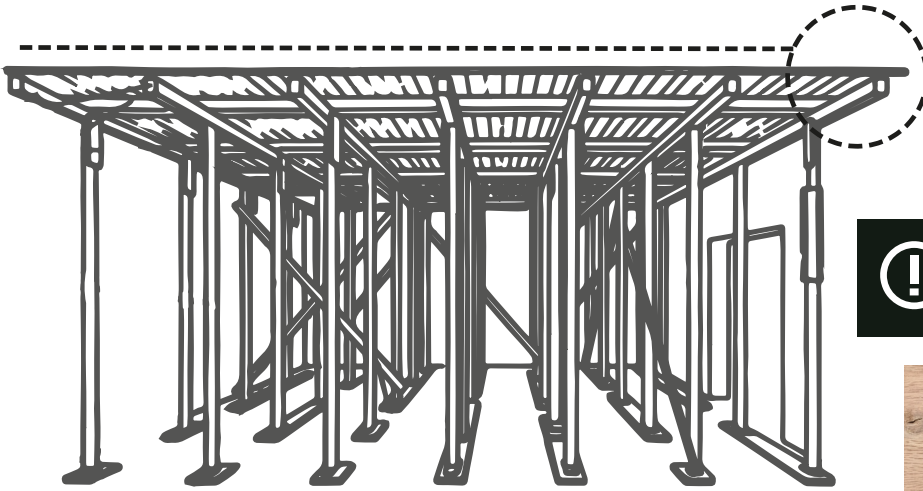

Toda nuestra duela viene a 2.50 m de largo y a 3/4' de grueso.

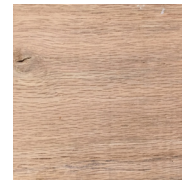

ENCINO

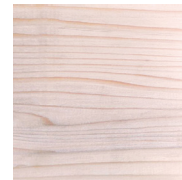

OYAMEL



PINO

# TAPANCOS CON DUELA

AGREGUE A SU DISEÑO VIGAS CON NUESTRAS FIGURAS DE PECHO DE PALOMA

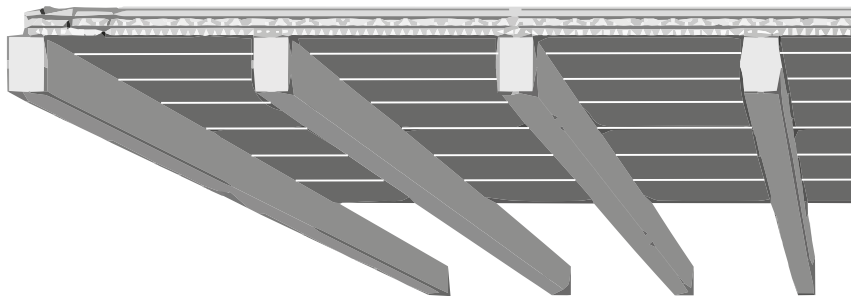

PUEDES REALIZAR TAPANCOS DE DUELA CON NUESTROS DISTINTOS DISEÑOS.

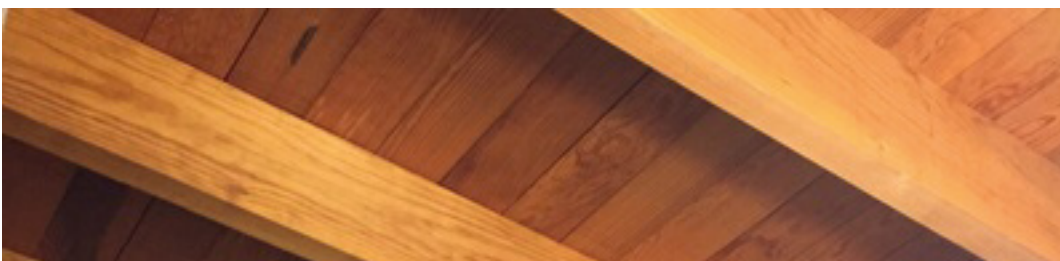

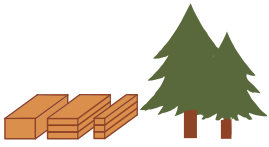

# PAREDES CON DUELA

REVESTIMIENTO COMPLETO DE MUROS

Coloque de manera sencilla madera en tus muros, nuestra duela puede ir a distintos anchos para ayudarle a crear distintas vistas.



**ENCINO**



**OYAMEL**



**PINO**

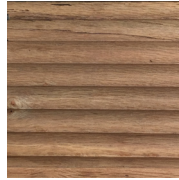

**ACANALADA**



Fotografías demostrativas, no realizamos instalaciones ni acabados.